

ОСОБЫЕ СПОСОБЫ ПРИМЕНЕНИЯ

# Ванные комнаты



## УСЛОВИЯ И ПОЛОЖЕНИЯ

Компания Caesarstone® поставляет это руководство по технической поддержке своим партнерам по производству и специалистам по установке.

Открывая, читая или используя это руководство по технической поддержке, вы соглашаетесь соблюдать следующие положения и условия использования (далее «Условия»). Компания Caesarstone® оставляет за собой право изменять их в любое время.

## АВТОРСКИЕ ПРАВА И ОБЩИЕ УСЛОВИЯ

Операции, предприятия и недвижимость, описанные в этом руководстве, принадлежат или управляются компанией Caesarstone® или различными аффилированными лицами и дочерними компаниями компании Caesarstone®. Термины «Caesarstone®», «компания», «мы», «наш», «его» и «ее» при обращении к этим организациям используются только для удобства и не предназначены для точного описания собственности, деятельности или корпоративных/юридических отношений.

В отношениях между компанией Caesarstone® и вами компания Caesarstone® является единственным владельцем всего содержания этого руководства по технической поддержке, включая, помимо прочего, все применимые патенты, товарные знаки, авторские права (в том числе подборки, коллекции, сборники и договоренности) и другие права интеллектуальной собственности на них. Авторские права на содержание руководства по технической поддержке принадлежат компанией Caesarstone®.

Вам разрешается получить доступ к руководству по технической поддержке и прочитать его в соответствии со следующими условиями:

1. Содержание этого руководства по технической поддержке может использоваться только в информационных, некоммерческих целях. Руководство по технической поддержке предназначено для предоставления информации о продуктах компании Caesarstone® производителям и специалистам по установке.

2. За исключением случаев, когда настоящие Условия предусматривают иное, вы не можете копировать руководство по технической поддержке или любую его часть для каких-либо целей. Никакая часть содержания руководства по технической поддержке не может распространяться, изменяться, передаваться, повторно использоваться и публиковаться, переводиться на любой язык или любой компьютерный язык или использоваться иным образом без явного письменного разрешения компании Caesarstone®, за исключением случаев, предусмотренных в этом документе.

3. Хотя компания Caesarstone® прилагает разумные усилия для включения точной и актуальной информации в руководство по технической поддержке, она не дает никаких гарантий или заверений касательно ее точности. Компания Caesarstone® не несет ответственности за какие-либо типографские или другие ошибки или упущения в содержании. За исключением случаев, явно указанных в конкретном гарантийном талоне, предоставляемом компанией Caesarstone® на свои продукты (и с учетом предусмотренных в нем исключений) или иным образом требуемых действующим законодательством, компания Caesarstone® отказывается от всех гарантий и заявлений, явных или подразумеваемых, установленных законом или иным образом, включая, помимо прочего, любые подразумеваемые или выраженные гарантии товарной пригодности или пригодности для конкретной цели, и не несет ответственности ни по контракту, ни по правонарушению за какие-либо убытки и/или ущерб, включая, помимо прочего, прямой, косвенный, особый, закономерный или случайный ущерб, возникший в результате установки, использования и/или невозможности использования и/или задержек в установке или ремонте продуктов, предоставленных или предоставляемых компанией Caesarstone®. В любом случае и без отступления от вышеизложенного, компания Caesarstone® не несет никакой ответственности за какой-либо ущерб, причиненный ее продукции неуполномоченным и/или несертифицированным персоналом.

Использование руководства по технической поддержке означает, что вы принимаете эти Условия.

## ТОВАРНЫЕ ЗНАКИ

Caesarstone®, логотип Caesarstone®, графическое оформление Caesarstone®, фотографии и другие значки и графические символы являются зарегистрированными товарными знаками и/или знаками обслуживания компании Caesarstone®. Ни одна часть руководства по технической поддержке не должна толковаться как предоставление, косвенно или иным образом, какой-либо лицензии или права на использование этих знаков без явного письменного разрешения компании Caesarstone®.

Все права защищены.

© Caesarstone, 2017. Все права защищены.

Номер версии руководства: 02-0317

Эл. адрес: [customer-service@caesarstone.com](mailto:customer-service@caesarstone.com)

[www.caesarstone.com](http://www.caesarstone.com)



## Содержание

1.	Введение .....	1
2.	Душевые кабины .....	2
2.1	Душевой поддон с уклоном .....	2
2.2	Поддон для душа горячего формования .....	3
2.2.1	Горячее формование поддона для душа без резервуара	
2.2.2	Горячее формование поддона для душа в резервуаре	
3.	Скамья для душа.....	10
4.	Ванны и СПА .....	12
4.1	Встраиваемые ванны и СПА.....	12
4.2	Облицовка готовых ванн и СПА .....	13
4.2.1	Ванна, устанавливаемая под изделием	
4.2.2	Ванна, устанавливаемая над изделием	
5.	Установка раковин в туалетные столики .....	16
6.	Ступени и платформы .....	17
7.	Перегородки .....	18
7.1	Методы изготовления перегородок .....	18
7.2	Процесс изготовления перегородок.....	19
7.3	Установка перегородок.....	20
8.	Проемы .....	22
9.	Пол с подогревом .....	24
9.1	Установка системы теплого пола.....	25
10.	Аксессуары.....	26
10.1	Механическое крепление аксессуаров .....	26
10.2	Клеевое крепление аксессуаров .....	26
10.3	Комбинированное механическое и клейкое крепление .....	26
11.	Уход и обслуживание .....	27

# Общая информация

Этот документ входит в комплект технической документации с рекомендуемыми нами руководящими принципами работы с кварцевыми поверхностями Caesarstone®.

Для получения дополнительной информации о наших программах обучения обращайтесь по адресу: [customer.service@caesarstone.com](mailto:customer.service@caesarstone.com).



## Безопасность

- Убедитесь, что все электрические инструменты работают при правильном напряжении и соответствуют местным нормам безопасности.
- Убедитесь, что рабочая зона оборудована соответствующей вентиляцией.



## Важно

Оттенки плит из разных партий могут незначительно отличаться. Всегда старайтесь использовать одну и ту же партию на протяжении всей работы или тщательно подбирайте оттенок при использовании плит из разных партий.



## Инструменты

Подробный список рекомендуемых инструментов и материалов см. в руководстве по техническому инструментарию.

# Обозначения

**В руководстве используются такие символы:**



Важно



Подсказка

# 1. Введение

*Руководство Университета Caesarstone по применению изделий в ваннных комнатах предназначено для помощи дизайнерам и другим профессионалам в области проектирования, изготовления и установки изделий Caesarstone для ваннных комнат.*

Изготовление и установка должны выполняться квалифицированным профессионалом. Для получения исчерпывающих инструкций касательно всех способов изготовления и установки кварцевых поверхностей Caesarstone обратитесь к *руководству Университета Caesarstone по изготовлению изделий и охране здоровья, а также руководству по настилке полов и облицовке стен.*

Все установки должны быть спроектированы и выполнены в соответствии с местными строительными нормами и стандартами.

В ваннных комнатах и других влажных помещениях гидроизоляция должна выполняться квалифицированным специалистом в соответствии с местными стандартами с использованием подходящих клеевых материалов.

Полы Caesarstone должны быть обработаны противоскользящим покрытием, если это рекомендовано инженером-строителем или если этого требуют местные правила.

Любая установка с использованием клея и других монтажных материалов должна выполняться в соответствии с указаниями производителя.

Компания Caesarstone располагает всеми специальными брошюрами компаний Mapei®, Laticrete® и Ardex с рекомендациями по установке кварцевых поверхностей Caesarstone на конкретные продукты.

Кварцевые поверхности Caesarstone предназначены только для внутреннего использования.

## Технические данные плиты

Длина	3050 мм (120 дюймов) +/- 10 мм (3/8 дюйма)
Ширина	1440 мм (56 1/2 дюйма) +/- 5 мм (3/16 дюймов)
Толщина	13 мм (1/2 дюймов); 20 мм (3/4 дюймов); 30 мм (1 1/4 дюймов) +/- 1 мм (1/32 дюймов)
Вес	140 кг (309 фунтов); 220 кг (485 фунтов); 330 кг (727 фунтов)



Облицовка стен 2141, 3100, 7150; настил 7150; раковины 3100, 7150

## 2. Душевые кабины

Кварцевые поверхности Caesarstone идеально подходят для изготовления душевых кабин.

Душевая кабина состоит из двух основных частей: вертикальных панелей и основания/пола. Метод изготовления зависит от дизайна и спецификаций этих частей.

Сплошная поверхность панели Caesarstone улучшает общий вид душевой кабины, делая ее долговечной и легкой в уходе.

Душевые поддоны Caesarstone могут изготавливаться с уклоном или горячим формованием.

### 2.1 Душевой поддон с уклоном

1. Подготовьте основание для душевого поддона в нужном месте с уклоном вниз не менее 5° к стене.



Рекомендуется устанавливать основание поддона для душа немного ниже уровня настила, чтобы при установке оставался выступ.

2. Сделайте линейную дренажную канавку по дну задней стенки. Между концом поддона Caesarstone и стеной оставьте место для линейной крышки слива.

3. Отрежьте кусок изделия Caesarstone нужного размера.



При необходимости обработайте изделие Caesarstone противоскользящим материалом в соответствии с местными правилами.

4. Приклейте поддон к основанию с помощью клея, подходящего для влажных помещений, оставив место для крышки слива поверх дренажной канавки.

5. Установите сливную крышку.

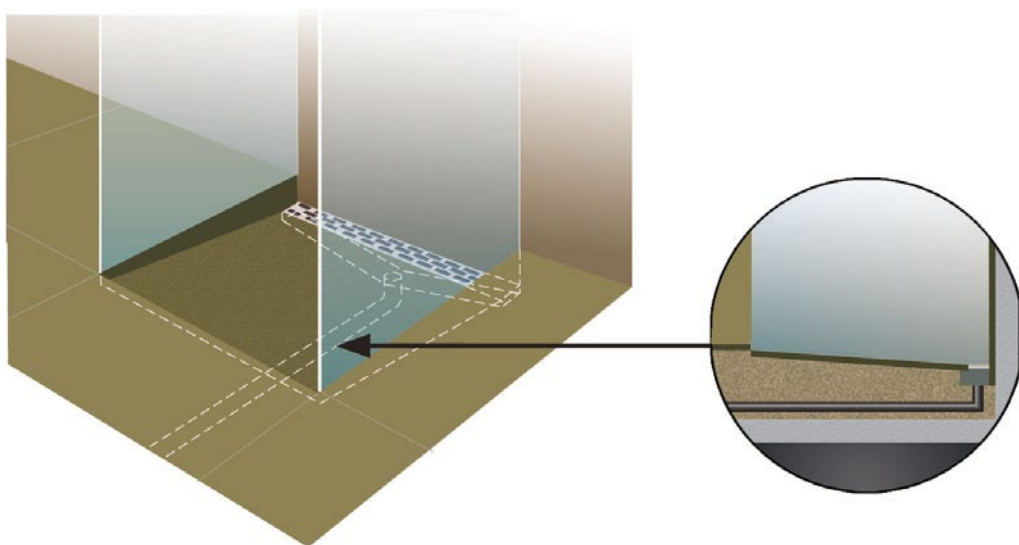

## 2.2 Поддон для душа горячего формования

Полные инструкции по горячему формованию кварцевых поверхностей Caesarstone можно найти в руководстве Университета Caesarstone по горячему формованию.

Душевые поддоны Caesarstone могут изготавливаться как с баком, так и без него. Ниже представлены два популярных метода. Каждый производитель решает, какой метод использовать, в зависимости от имеющегося оборудования, опыта и личных предпочтений. Некоторые элементы процесса взаимозаменяемы, о чем указано ниже.

### 2.2.1 Горячее формование поддона для душа без резервуара

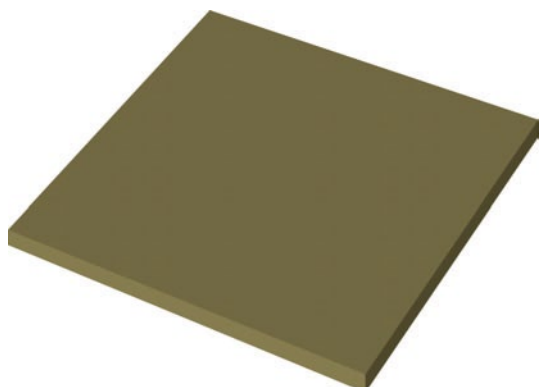

1. Отрежьте кусок необходимых размеров и формы от изделия Caesarstone 20 мм (3/4 дюйма) или 13 мм (1/2 дюйма).

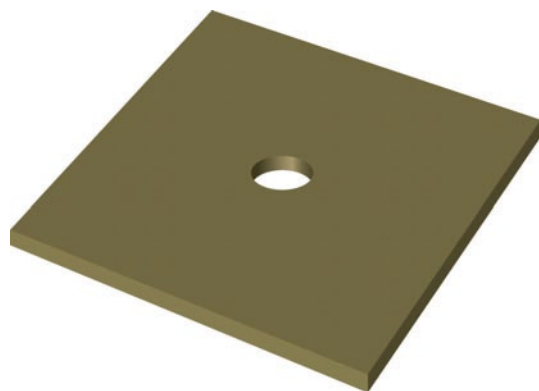

2. Просверлите сливное отверстие в душевом поддоне в соответствии с положением и диаметром используемого сливного фланца.



Если отверстие изготавливается с помощью станка с ЧПУ, это следует сделать перед горячим формованием, как описано здесь. Если отверстие изготавливается ручным инструментом, это можно делать как до, так и после горячего формования.

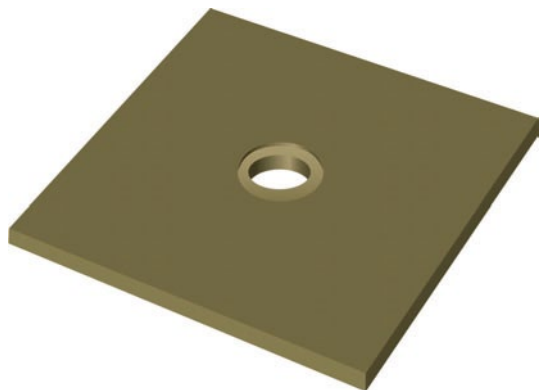

3. Уменьшите обод вокруг отверстия в соответствии с размером и толщиной кромки сливного фланца.

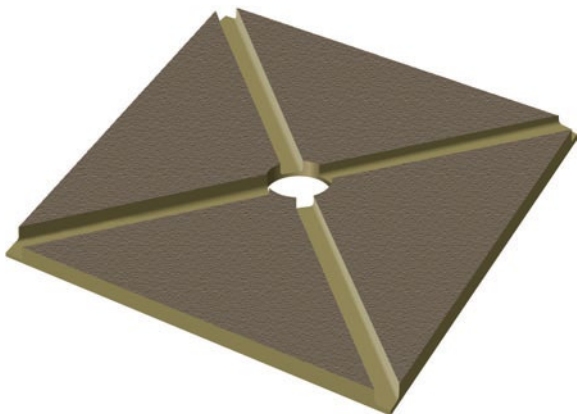

4. Подготовьте заднюю часть поддона для горячего формования, сделав желобы или пропилы от углов до дренажного отверстия.

 При выборе метода учитывайте следующее:

- Желобы создают более угловатый изгиб, тогда как пропилы — более плавный изгиб на большей площади.
- Желобы заполняются клеем и планками, клиньями или другими опорами; пропилы заполняются только клеем.

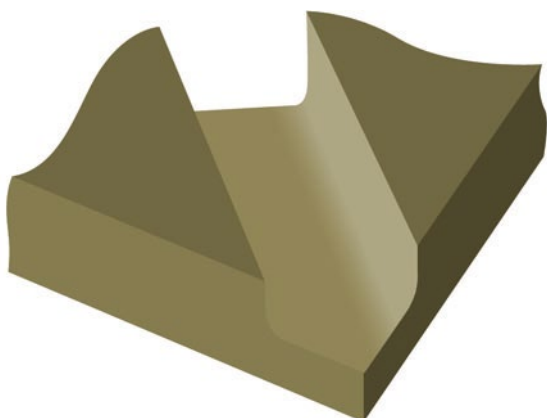

#### Резка желобов

- Вырежьте желобы шириной 30 мм (1 1/4 дюйма).
- Для толщины 13 мм и 20 мм уменьшите желоб так, чтобы толщина плиты оставалась равной 10 мм.
- Скруглите внутренние края желоба, чтобы предотвратить растрескивание.

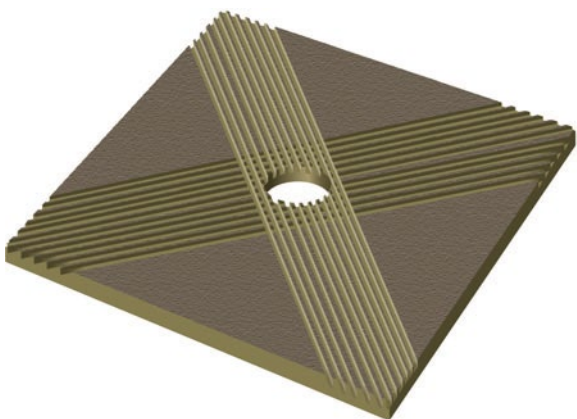

#### Пропиливание

- Сделайте пропилы подходящим инструментом примерно через каждые 13 мм, охватывая область немного шире сливного отверстия.
- Для плит толщиной 20 мм сделайте пропилы глубиной 13 мм; для плит толщиной 13 мм сделайте пропилы глубиной 6 мм (1/4 дюйма). Для каждой толщины минимальная толщина плиты должна составлять 7 мм (1/4 дюйма).



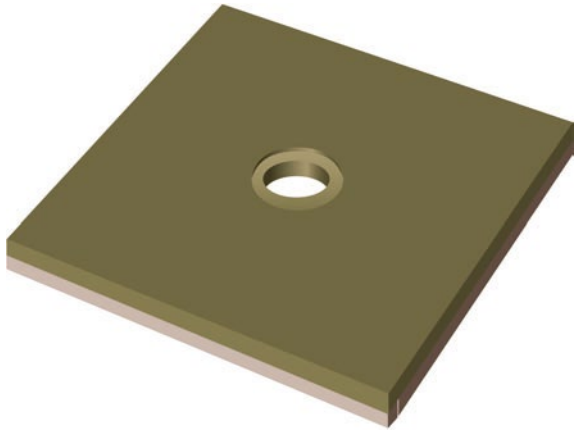

5. Разместите планки Caesarstone толщиной 20 мм или другой поддерживающий материал по всей длине каждой из четырех сторон поддона так, чтобы верхняя его часть была обращена вверх.

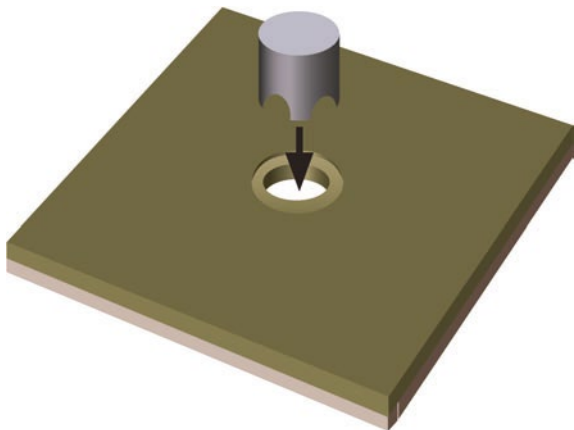

6. Поместите груз весом прим. 5 кг/10 фунтов по центру поддона. Груз должен иметь прорези, через которые вода сможет вытекать из отверстия.

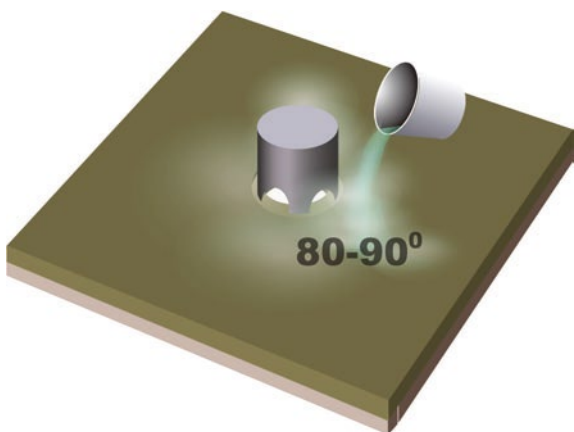

7. Налейте воду, нагретую до 80-90 °С, из четырех углов поддона по желобам к центру. В то же время позвольте грузу продавить поддон, пока его центр не коснется земли.

 ПОДОЖДИТЕ, ПОКА ПОДДОН ПОЛНОСТЬЮ НЕ ОСТЫНЕТ!

Изготовленному горячим формованием поддону необходимо дать остыть при комнатной температуре в течение нескольких часов, чтобы обеспечить стабильную внутреннюю температуру. Это критически важный этап процесса, так что наберитесь терпения!

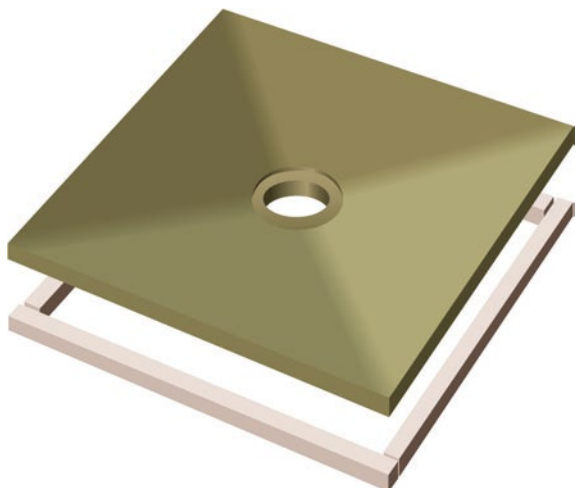

8. Снимите изготовленный горячим формованием поддон с ленты.

9. Переверните его. Проклейте планки Caesarstone, клинья или другие опоры по желобам на нижней стороне поддона. Это необходимо для сохранения полученной формы и восстановления первоначальной прочности изделия Caesarstone. В случае пропилов залейте их клеем.



**При заполнении желобов или пропилов необходимо сохранять полученную форму, поддерживая поддон снизу, в противном случае тепло, выделяемое закрепляющим клеем, может вернуть плиту в ее исходное плоское состояние.**

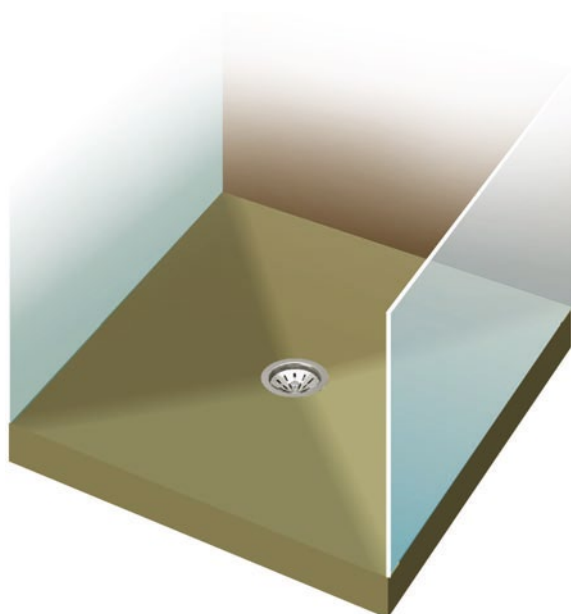
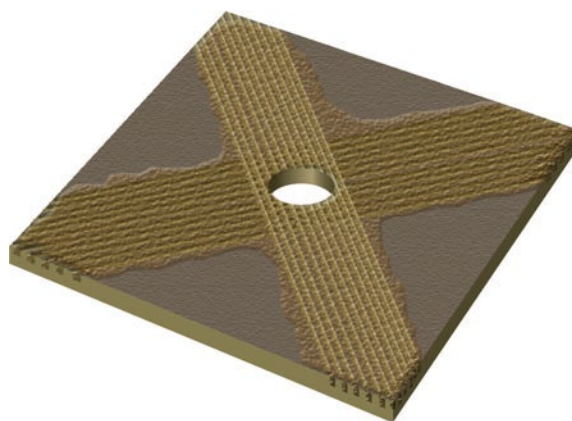
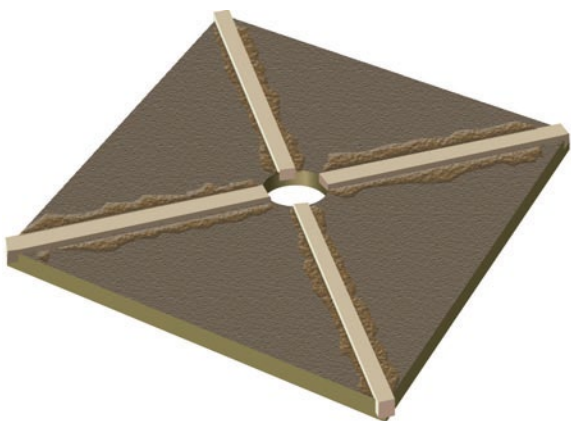

10. Установите поддон в душевой кабине на основание из подходящего клея, поддерживающего весь поддон.



Нанесите грунтовку на обратную сторону поддона и/или основания, если это необходимо для выбранного клея.

## 2.2.2 Горячее формование поддона для душа в резервуаре

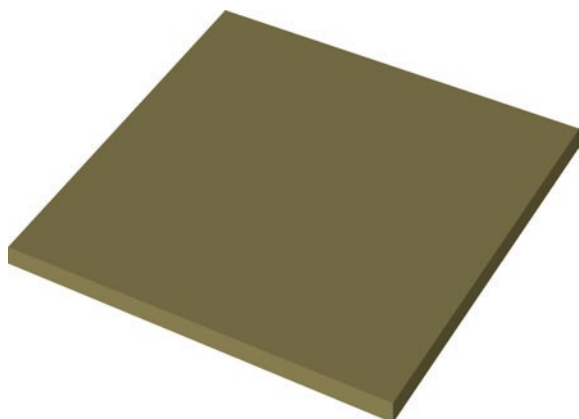

1. Отрежьте кусок необходимых размеров и формы от изделия Caesarstone 20 мм или 13 мм.

2. Подготовьте заднюю часть душевого поддона с желобами или пропилами, как описано в разделе 2.2.1.

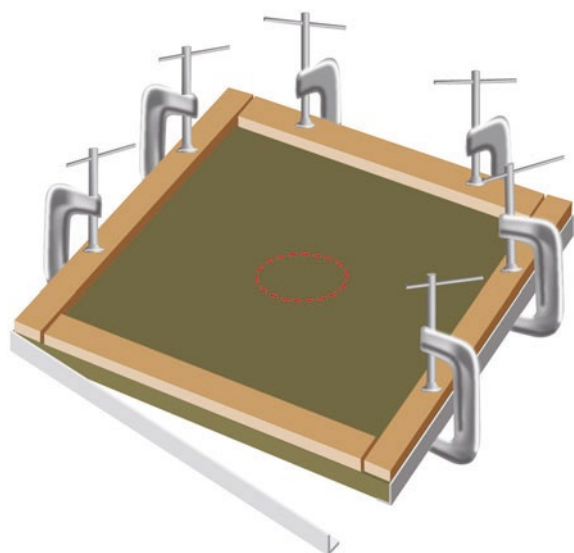
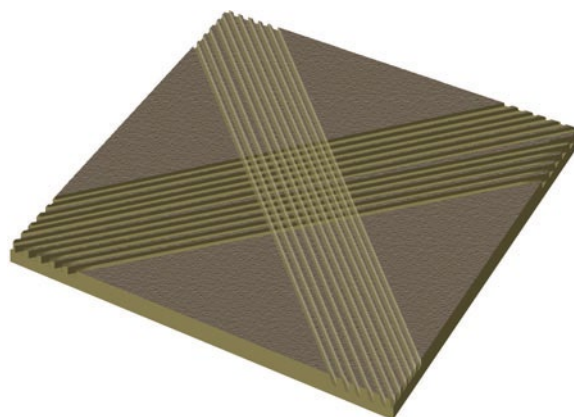
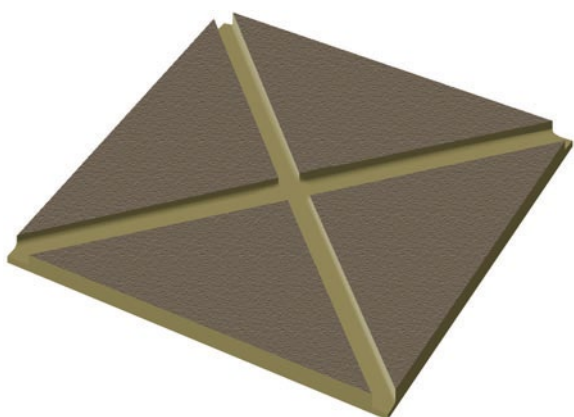

3. Отметьте кружок на душевом поддоне в соответствии с положением и диаметром используемого сливного фланца.
4. Прикрепите алюминиевый уголок к нижней стороне всех внешних краев, а деревянные планки — кверху. Полученный каркас сохранит форму основания и прямые кромки при горячем формовании. Деревянные планки защищают поверхность изделия Caesarstone.

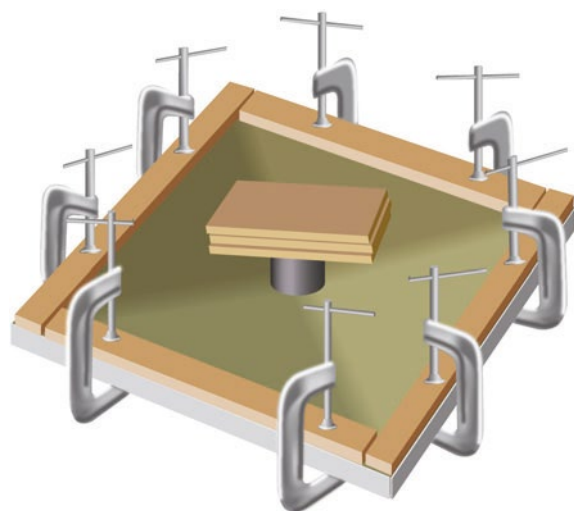
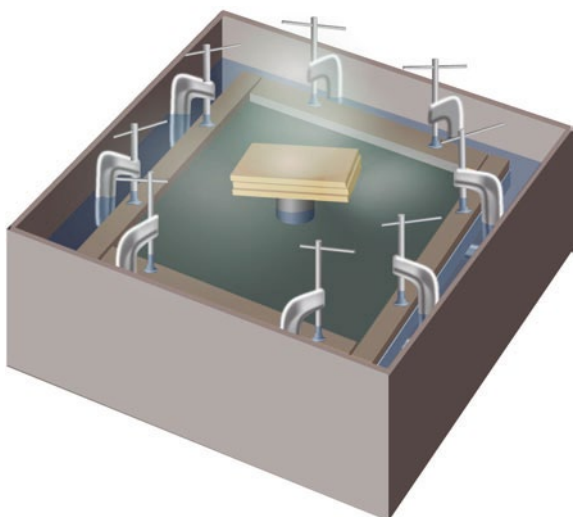
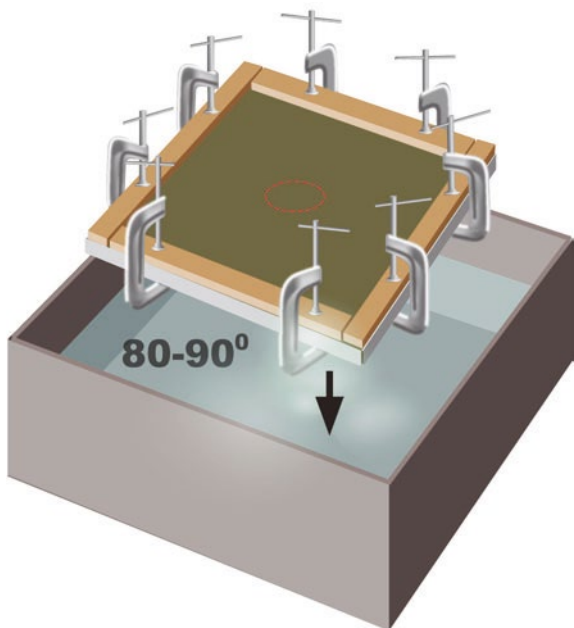

5. Нагрейте воду в баке до 80-90 °С.
6. Опустите основание в раме в бак, пока оно полностью не погрузится в воду и не станет на дно. Зажимы должны удерживать основание от дна прим. на 20 мм. Этот зазор позволит основанию прогнуться.

7. Поместите пластиковый патрубок диаметра сливного фланца на метку для сливного отверстия.
8. Поместите на патрубок груз весом прим. 5 кг/10 фунтов. Для лучшего эффекта груз должен находиться над водой. Основание будет изгибаться по желобам или пропилам в форму душевого поддона.

✦ В качестве грузов идеально подойдут три изделия Caesarstone размером 125 x 250 мм (прибл. 5 x 10 дюймов).

9. Извлеките сформованный душевой поддон в раме из резервуара, удерживая вес на месте.

⚠ ПОДОЖДИТЕ, ПОКА ПОДДОН НЕ ОСТЫНЕТ ДО КОМНАТНОЙ ТЕМПЕРАТУРЫ!

10. Переверните поддон и поставьте его центром на патрубок.

11. Заполните желобки или пропилы, как описано в шаге 9, стр. 6.

⚠ При заполнении желобов или пропилов необходимо сохранять полученную форму, поддерживая поддон снизу, в противном случае тепло, выделяемое закрепляющим клеем, может вернуть плиту в ее исходное плоское состояние.

12. Просверлите сливное отверстие в центре поддона в соответствии с положением и диаметром используемого сливного фланца.

13. Установите душевой поддон, как описано в шаге 10, стр. 6.



Облицовка стен, умывальник, душевой поддон, Motivo Braids 2220; настил 2220

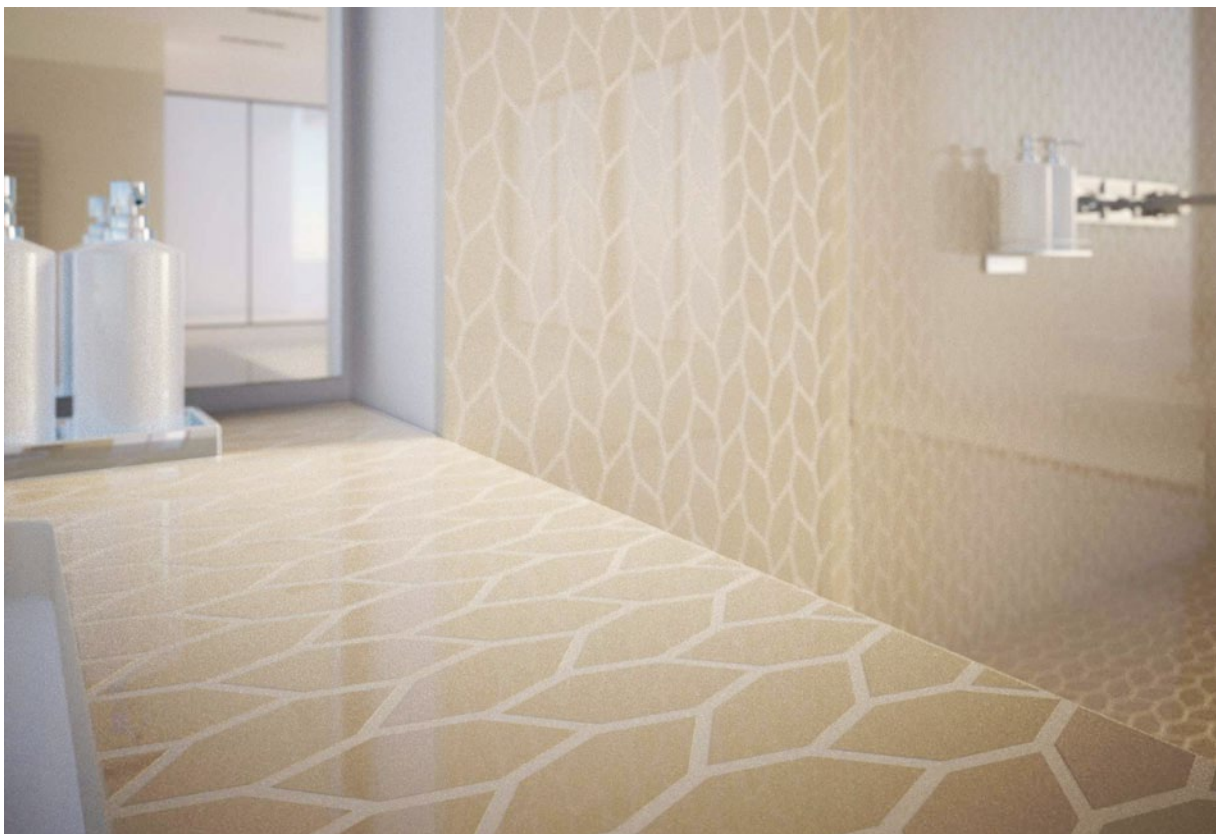

Облицовка стен, умывальник, душевой поддон, Motivo Braids 2220

### 3. Скамья для душа

Душевые скамьи Caesarstone можно установить в душевых кабинах в качестве элегантного и практичного места для сидения или хранения вещей. Ниже описаны наиболее популярные методы изготовления и установки душевых кабин:

#### Скамья на опоре

Скамьи Caesarstone могут быть изготовлены на опорах любых размеров и конструкции.

Проконсультируйтесь с инженером-строителем относительно материала и толщины опоры, а также метода крепления опоры к стене в соответствии с предполагаемым весом скамьи. Опора должна быть устойчивой к ржавчине.

 Компания Caesarstone рекомендует минимальную толщину опоры 20 x 20 мм, если инженер не рекомендует иное.

Соберите опору необходимых размеров и конструкции. Установите опору на стену/стены и/или пол. Обычно рекомендуется устанавливать опору и скамью после облицовки стен, чтобы избежать ненужных стыков на стенах. Однако некоторые типы стен требуют подготовки или армирования перед установкой опоры; в таком случае эти процедуры необходимо выполнить до облицовки стен.

Закрепите изделие Caesarstone на опоре нейтральным силиконовым наполнителем. Используйте его в качестве герметика для стыка между скамьей и стеной/полом. Заламинируйте переднюю часть скамьи, чтобы скрыть опору и нижнюю часть при необходимости.

Ниже представлены примеры конструкций душевых скамей:



Блок-скамья 4230



Скамья с опорой 2141



Подвесная скамья между тремя несущими стенами 4255



#### **Отдельностоящая скамья на ножках Caesarstone**

Изделия Caesarstone подходят для неограниченного количества конструкций. Представленная здесь скамья — всего лишь один пример для вашего вдохновения. Ее можно использовать в душевой кабине, ванной или в любом другом месте.

В этой скамье стержень из алюминия или нержавеющей стали пропущен через отверстия в планках Caesarstone и прикреплен к ножкам. Планки опираются на опору, прикрепленную к ножкам.

Размеры именно этой скамьи даны в скобках.

1. Определите длину и ширину скамьи (100 x 37 см).
2. Определите количество, высоту и ширину планок (девять планок, 5 x 3 см).
3. Рассчитайте необходимое количество изделия Caesarstone.
4. Обрежьте изделие Caesarstone до нужных размеров.
5. Отшлифуйте все четыре стороны каждой планки и скосите или скруглите края.
6. Просверлите отверстия алмазным сверлом в широком крае планок в нужном месте. Оставьте не менее 15 мм изделия Caesarstone с каждой стороны отверстия.



Располагайте отверстия в первой и последней четверти скамьи для максимальной устойчивости.

7. Соберите скамью.

## 4. Ванны и СПА

### 4.1 Встраиваемые ванны и СПА

Поверхности Caesarstone идеально подходят для изготовления встраиваемых ванн и СПА. Большие плиты подходят для неограниченного количества конструкций.

Встраиваемые ванны могут быть установлены как над уровнем пола, так и вровень с ним, на манер бассейна. Их можно как встроить в стену, так и установить отдельно.

В конструкцию могут быть включены изготовленные горячим формованием детали. Горячее формование следует проводить непосредственно перед установкой изделия Caesarstone, чтобы оно сохранило полученную форму; см. руководство Университета Caesarstone по горячему формованию.

Крайне важно использовать монтажные изделия, пригодные для работы с водой и высокими температурами. Компания Caesarstone располагает всеми специальными брошюрами компаний Mapei®, Laticrete® и Ardex с рекомендациями по установке и размерам швов.

Если установлена система СПА, в конструкции должно быть предусмотрено обеспечивающее к ней доступ отверстие.

Ниже вы найдете общие указания по изготовлению ванны Caesarstone:

1. Изготовьте детали из изделия Caesarstone для облицовки ванны в соответствии с заданной конструкцией.

 Используйте элементы облицовки как можно большего размера, чтобы избежать ненужных стыков.

2. Постройте основу ванны из прочного материала, такого как бетон, кирпич или металлический каркас.

 Этот этап рекомендуется выполнять перед установкой напольного покрытия и облицовки стен.

3. Установите на основание гидроизоляционную мембрану.

4. Прикрепите изделие Caesarstone к основанию с помощью рекомендованного клея.

 Этот этап рекомендуется выполнять до установки напольного покрытия и облицовки стен.

5. Заполните стыки нейтральным силиконовым наполнителем.

 Дно ванны можно обработать противоскользящим покрытием.



Supremo Ocean Palace 1550



## 4.2 Облицовка готовых ванн и СПА

Изделия Caesarstone идеально подходят для использования в качестве сборных конструкций для ванн и СПА. Ниже подробно описаны наиболее популярные способы установки готовых ванн.

Во избежание повреждений ванны рекомендуется устанавливать ее на позднем этапе монтажа ванной комнаты.

В случае с системами СПА убедитесь, что отверстия для обслуживания насоса и самой системы выполнены правильно.

### 4.2.1 Ванна, устанавливаемая под изделием

Ванны под изделием могут быть установлены с открытым или закрытым бортом.

В этом методе установки изделие Caesarstone используется в качестве вертикальных панелей и горизонтальной палубы. Палуба может быть изготовлена в различных размерах.

1. Изготовьте вертикальную панель и горизонтальную палубу в соответствии с необходимыми размерами и с учетом того, будет бортик ванны открытым или закрытым.

 Рекомендуется изготовить по краю ванны кромки с минимальным внутренним радиусом 6 мм.

2. Установите ванну на цементную подушку и укрепите ее.

3. Для дополнительного укрепления разместите вокруг ванны бетонные блоки и нержавеющие опорные стойки.

 Ванна должна быть абсолютно неподвижной, иначе после установки она может отсоединиться от палубы.

4. Прикрепите вертикальную панель Caesarstone в передней части ванны к опорным стойкам с помощью силиконового наполнителя.

 Используйте только нейтральный силиконовый наполнитель.

5. Установите горизонтальную палубу Caesarstone поверх ванны с помощью силиконового наполнителя.

 Установите палубу с очень небольшим уклоном внутрь, чтобы вода с нее стекала в ванну.

6. Присоедините горизонтальную палубу к вертикальной панели стандартным способом, подробно описанным в руководстве Университете Caesarstone по изготовлению изделий и охране здоровья.

 Рекомендуется делать минимальный радиус внешней кромки 4 мм.

7. Герметизируйте стык между краем ванны и изделием Caesarstone с помощью силиконового наполнителя.

#### **Ванна под изделием с открытым бортом**

Этот метод часто используется, когда борт ванны имеет большой радиус.

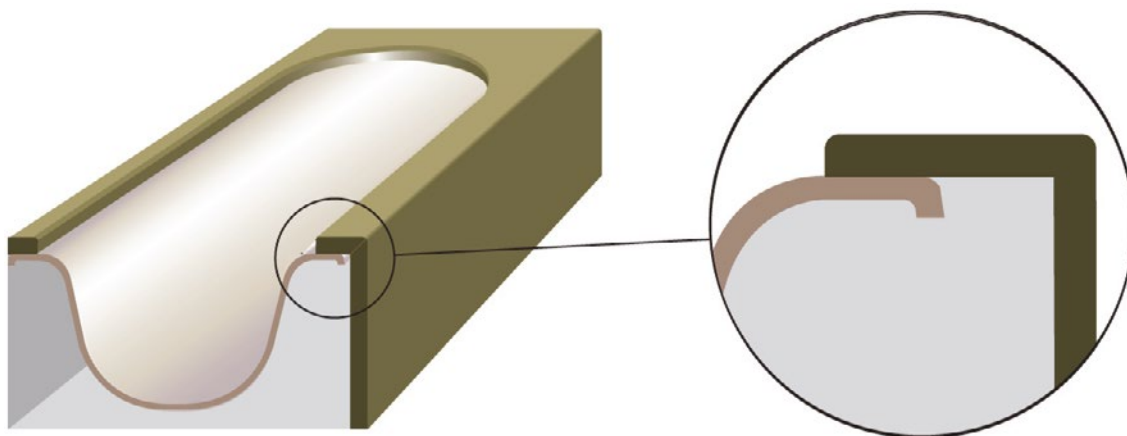

### Ванна под изделием с закрытым бортом

Этот метод часто используется, когда борт ванны имеет небольшой радиус.

 Палуба может немного выступать за края ванны, чтобы скрыть стык между кромкой и настилом.

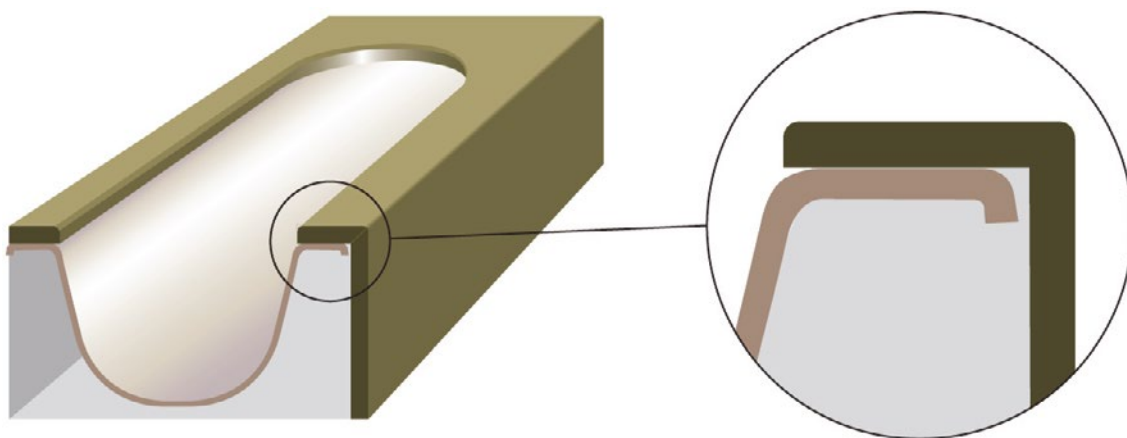

### 4.2.2 Ванна, устанавливаемая над изделием

В этом методе установки край ванны опирается на изделие Caesarstone. Облицовкой может быть как палуба и вертикальная панель, так и одна лишь вертикальная панель.

1. Изготовьте горизонтальный настил и/или вертикальную панель в соответствии с необходимыми размерами.

 Для дополнительной защиты от проникновения воды приклейте планки Caesarstone размером 10 x 10 мм к палубе в том месте, где бортик ванны будет их закрывать; подробности см. ниже.

2. Создайте каркас из бетонных блоков, к которому будет прикреплено изделие Caesarstone.
3. Установите вертикальную панель.
4. Установите горизонтальную палубу.
5. Установите ванну на подушку из цемента.

### Ванна над изделием с палубой и вертикальной панелью

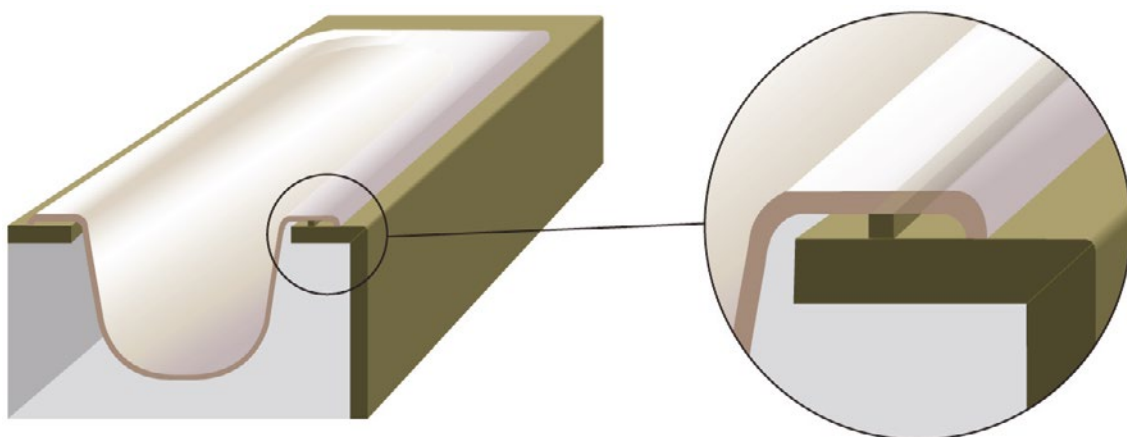

**Ванна над изделием только с вертикальной панелью**

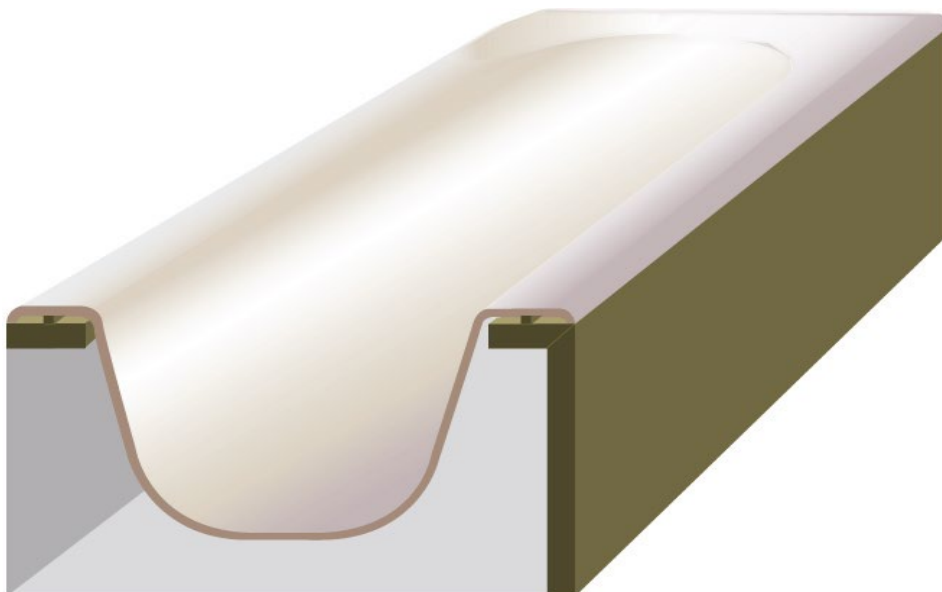

Облицовка ванны 1141; настил и облицовка стен 4230

## 5. Установка раковин в туалетные столики

Существует три основных метода установки раковин в умывальники Caesarstone или на другие поверхности, каждый из которых требует вырез разного типа:

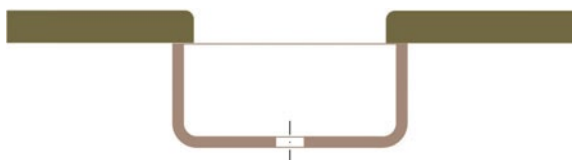

### Установка под изделием

При установке под изделием аксессуар располагается под поверхностью Caesarstone.

- ✚ Сделайте вырез немного меньшего размера, чем аксессуар, чтобы не было видно стыка между ним и поверхностью. Скруглите или скосите край. Отшлифуйте края выреза.

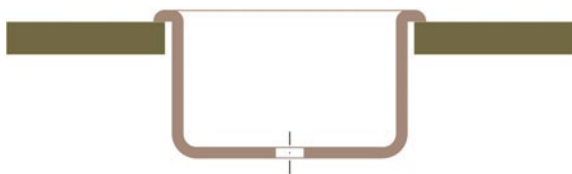

### Установка над изделием

При установке над изделием аксессуар выступает над поверхностью и опирается на нее.

- ✚ Край выреза зачистите шлифовальным кругом и оставьте неотшлифованным. Оставьте пространство между стенкой аксессуара и поверхностью.

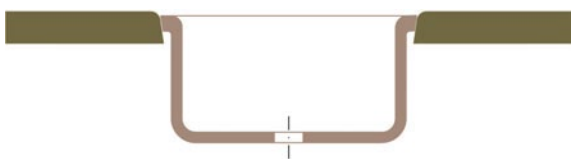

### Установка заподлицо

При установке заподлицо аксессуар устанавливается почти или полностью заподлицо с поверхностью способом, напоминающим вставку конуса в конус. Кромка аксессуара у верхнего края немного шире, чем у нижнего.

- ✚ При установке заподлицо сделайте вырез в поверхности Caesarstone под небольшим углом, получив форму конуса, чтобы верх выреза был шире, чем его нижний край. Затем аксессуар можно вставить в вырез. Размер выреза определяет положение аксессуара относительно поверхности.

- ⚠ При установке заподлицо, когда аксессуар находится ниже поверхности, скруглите выступающий край. Не шлифуйте и не уменьшайте поверхность для соответствия аксессуару.

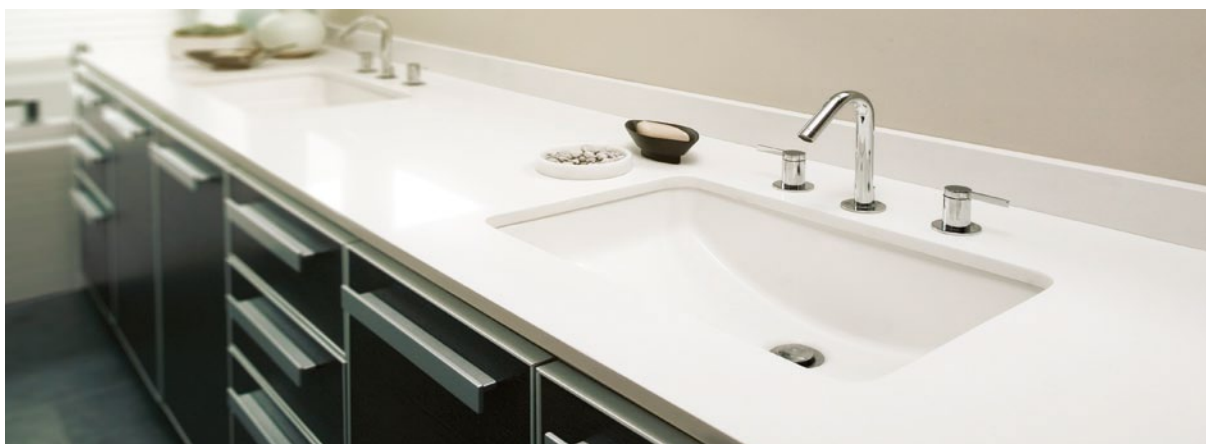

Умывальник и фартук 2141

## 6. Ступени и платформы

Ступени и платформы — это популярное конструкторское и функциональное решение многих современных ванных комнат. Они часто используются в качестве облицовки ванн или СПА-систем и могут использоваться для воплощения различных дизайнерских решений или разделения разных функциональных зон.

Ступени и платформы изготавливаются из кварцевых поверхностей Caesarstone нужных форм и размеров. Как и в других случаях, большие плиты идеально подходят для создания гладких бесшовных поверхностей. Из соображений безопасности особенно важно придерживаться указанных размеров ступеней.

Ступени обычно длинные и узкие, поэтому они более гибкие, чем квадратные изделия Caesarstone. При резке, хранении и установке убедитесь, что ступени ровные и прямые.

Рекомендуется устанавливать ступени сверху вниз.

Выберите подходящие материалы для установки в зависимости от основания и условий окружающей среды. Выполните приклеивание, затирку и уплотнение тем же методом, что и для пола.

Оставьте зазоры по окружности 5-10 мм (3/16-3/8 дюймов) между ступенями и стенами; заполните их гибким герметиком.

Обработайте противоскользящим материалом или установите противоскользящее покрытие, планки или металлические полосы, если этого требует инженер-строитель или местное законодательство.



Настил, облицовка стен и умывальник 2141

# 7. Перегородки

## 7.1 Способы изготовления перегородок

Обе стороны перегородок видны, поэтому их необходимо отшлифовать. Ниже описаны три метода изготовления перегородок:

### Метод 1

Отшлифуйте обратную сторону плиты, чтобы обе стороны имели отшлифованную поверхность.

 Этот метод опасен тем, что отшлифованная на заводе сторона легко может быть повреждена при шлифовке обратной стороны.

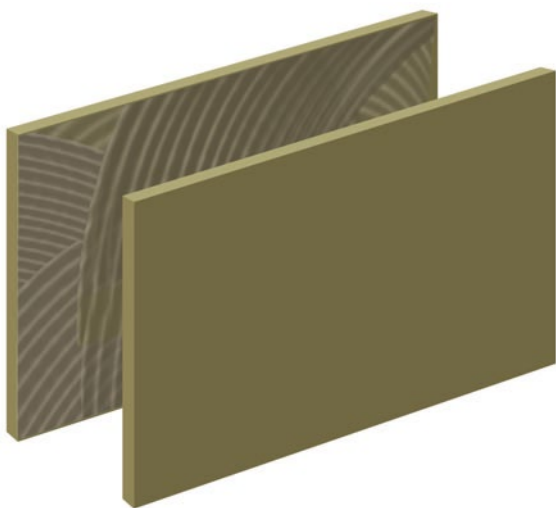

### Метод 2

Приклейте две плиты Caesarstone вплотную друг к другу, чтобы шлифованные поверхности были обращены наружу.

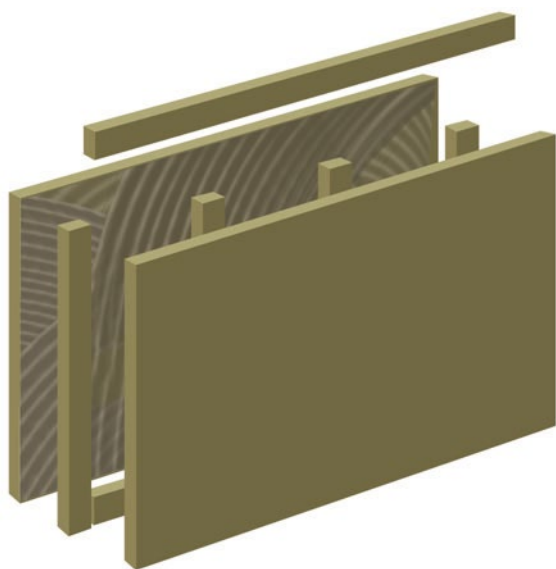

### Метод 3

Для получения более толстой перегородки склейте две плиты Caesarstone с планками между ними. Разместите планки по периметру планируемой формы перегородки и посередине через равные интервалы.

## 7.2 Методы изготовления перегородок

Для всех методов обрежьте соединенные плиты до необходимого размера и формы. Соединяемые кромки должны быть идеально ровными и заподлицо друг с другом.

Изготовьте видимые края одним из следующих методов:

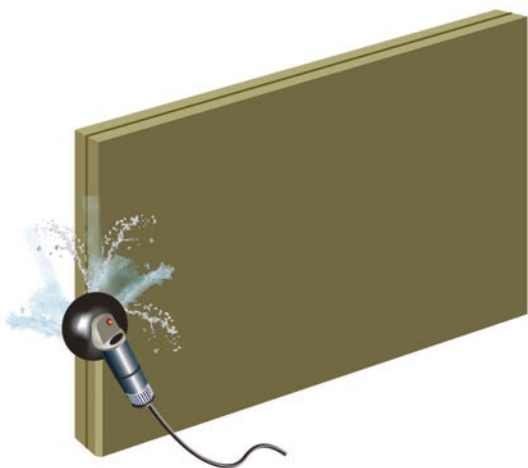

### Метод 1

Отшлифуйте края плит обычным способом с помощью угловой шлифовальной машины или станка для профилирования кромок.

 Этот метод простой и быстрый, однако стык между плитами будет виден.

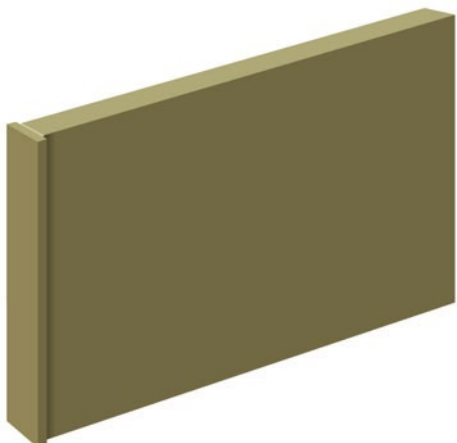

### Метод 2

1. На край приклейте планку толщиной 3-4 мм, немного шире, чем толщина стыкуемых плит.

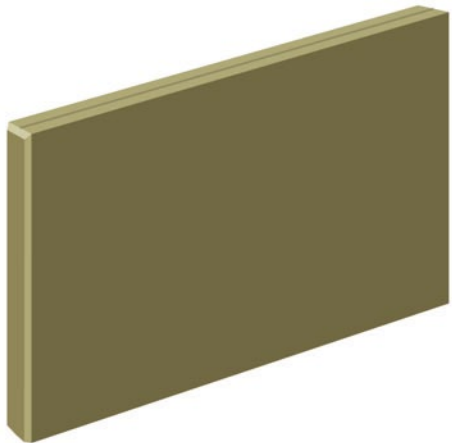

2. Закруглите и отшлифуйте углы планки до получения гладкой поверхности, заподлицо с поверхностью.

### 7.3 Установка перегородок

Установите перегородки Caesarstone одним из следующих методов:

#### Метод 1

Прикрепите П-образный профиль (обычно из нержавеющей стали) к полу и стене (и потолку, если необходимо). Приклейте перегородку к профилю эластичным клеем, например, нейтральным силиконовым наполнителем.

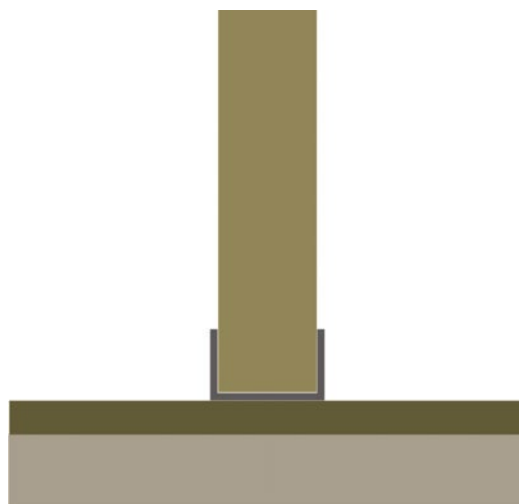
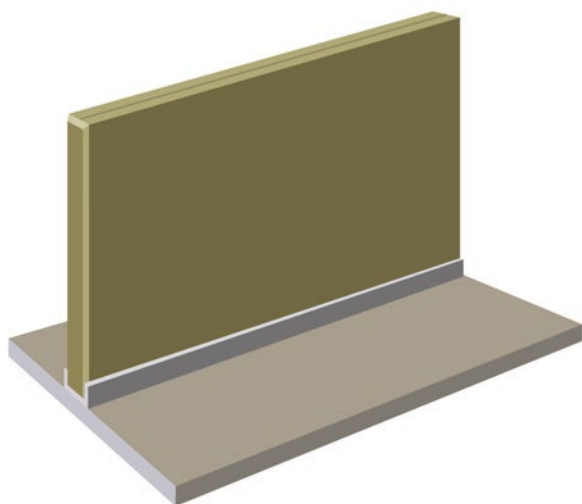

#### Метод 2

Перед укладкой полов и облицовкой стен зафиксируйте перегородку механически, например, колышками. Далее установите настил и выполните облицовку стен вокруг перегородки.

Этот метод безопаснее и поэтому предпочтительнее метода 3.

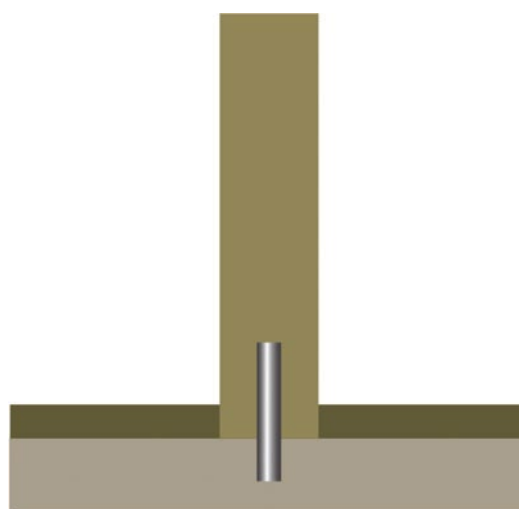
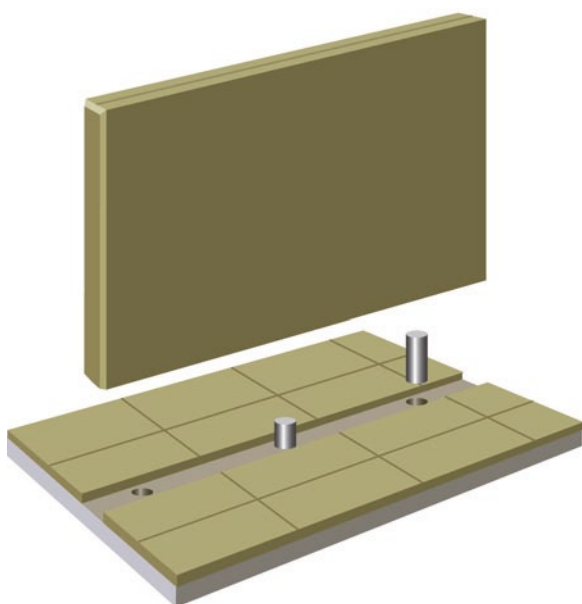



### Метод 3

Закрепите перегородку механически непосредственно на поверхности пола или стенах (и потолка, если необходимо), например, с помощью колышков.

Этот метод можно использовать для более легких перегородок или при установке перегородки на уже существующий настил.

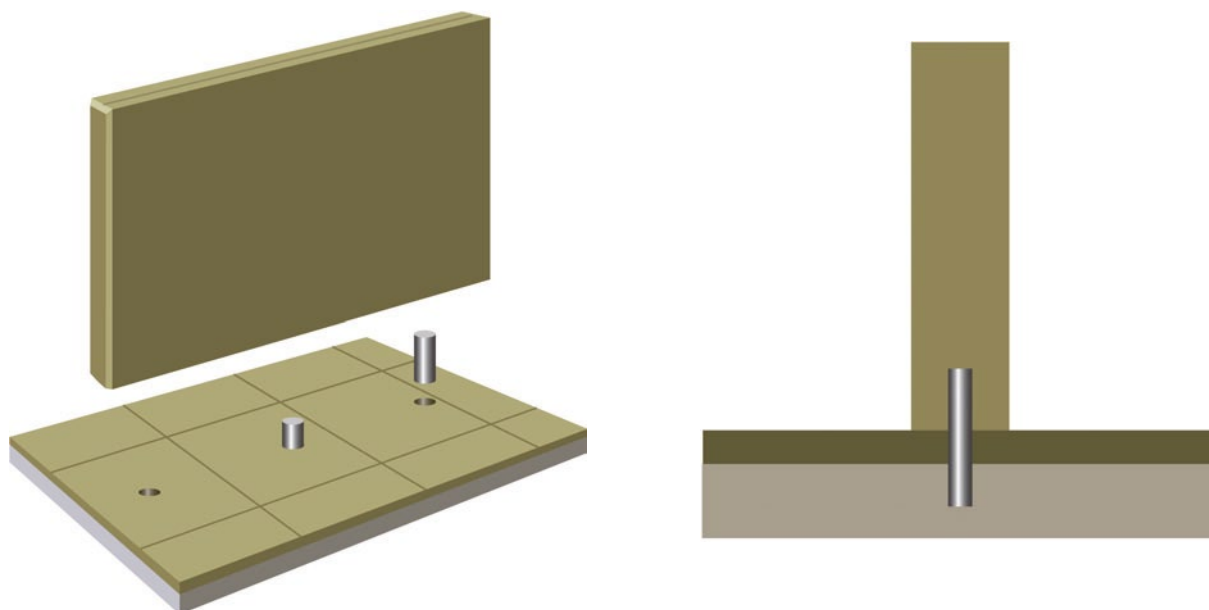

Перегородка и настил Concetto White Quartz 8141, с подсветкой

## 8. Проемы

Проемы для окон или дверей можно изготовить одним из следующих способов. Ниши, например, для полок и электронных устройств, изготавливаются аналогичным образом только с одной стороны стены.

### Метод 1

Используйте его, когда ширина коробки равна ширине стены.

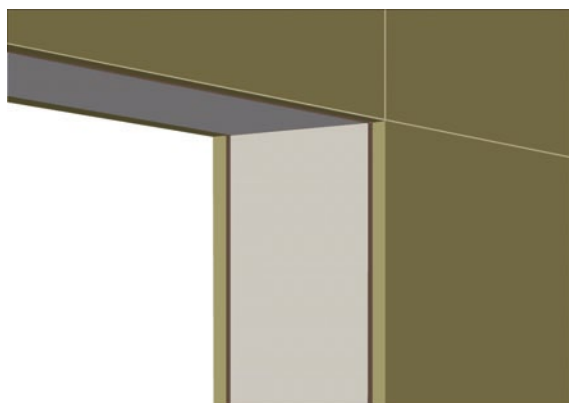

1. Облицуйте обе стороны стены вокруг проема материалом Caesarstone, оставив внутреннюю часть проема голой.

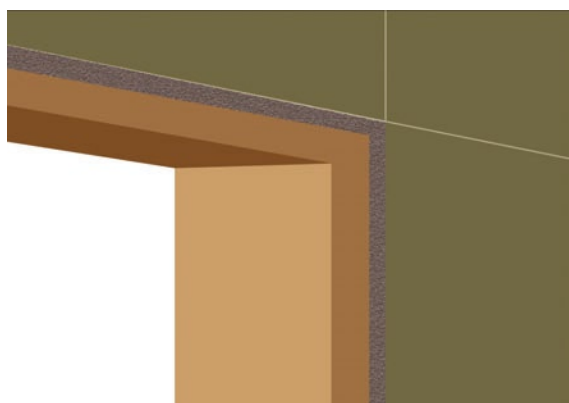

2. Механически прикрепите дверную или оконную коробку к стене внутри проема.
3. Нанесите герметик вокруг коробки.



4. Прикрепите наличник из того же материала, что и коробка, чтобы закрыть стык между ней и стеной.
5. Заполните пространство между наличником и облицовкой стены гибким герметиком.

## Метод 2

Используйте его, когда ширина коробки отличается от ширины стены.

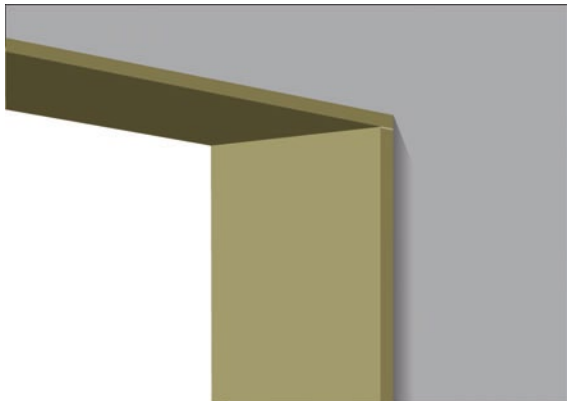

1. Перед облицовкой стены облицуйте проем внутри изделием Caesarstone.

 Облицовка проема должна быть такой ширины, чтобы после установки она немного выступала над облицовкой стены.

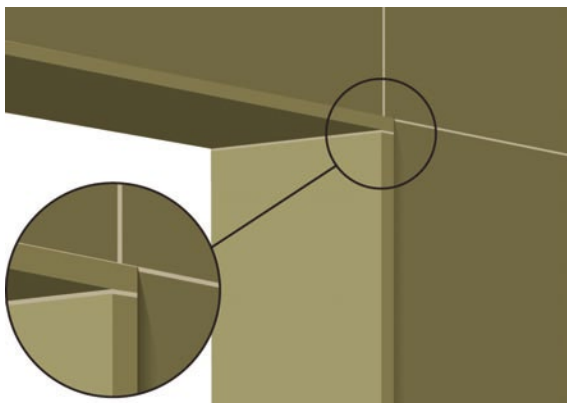

2. Облицуйте стену вокруг проема изделием Caesarstone.



3. Механически прикрепите дверную или оконную коробку через изделие Caesarstone к стене внутри проема.
4. Нанесите герметик вокруг коробки.

## 9. Пол с подогревом

Подогрев для пола в ванных комнатах пользуется большой популярностью и легко укладывается под настил Caesarstone, обеспечивая комфортное, равномерное, безопасное и скрытое отопление.

Наиболее распространенными вариантами теплого пола являются трубы горячего водоснабжения (вверху); и электрические системы (внизу):



Температура системы обычно устанавливается термостатом и контролируется установленными в комнате датчиками для поддержания температуры поверхности 21–24 °C (70–75 °F) и температуры под поверхностью 24–28 °C (75–82 °F).



Не включайте теплый пол и не подвержайте установку воздействию других источников тепла до полного высыхания клея, герметика и раствора.



Не подвержайте изделие Caesarstone воздействию температур выше 100 °C (212 °F).

## 9.1 Установка системы теплого пола

Установка происходит следующим образом:

1. Обеспечьте сухое, устойчивое, твердое и чистое от грязи и мусора основание.
2. Уложите на него соответствующую изолирующую/гидроизоляционную/защитную мембрану.
  - ⚠ Некоторые производители рекомендуют устанавливать мембраны поверх системы обогрева. В этом случае убедитесь, что мембрана не препятствует передаче тепла.
3. Уложите систему обогрева на мембрану.
  - ⚠ Не укладывайте настил Caesarstone непосредственно на систему обогрева, так как это может привести к ее повреждению.
4. Полностью покройте систему обогрева ровным слоем клея/мелкодисперсного строительного раствора.
5. После схватывания клея/мелкодисперсного строительного раствора приклейте изделие Caesarstone на место еще одним слоем клея/мелкодисперсного строительного раствора.

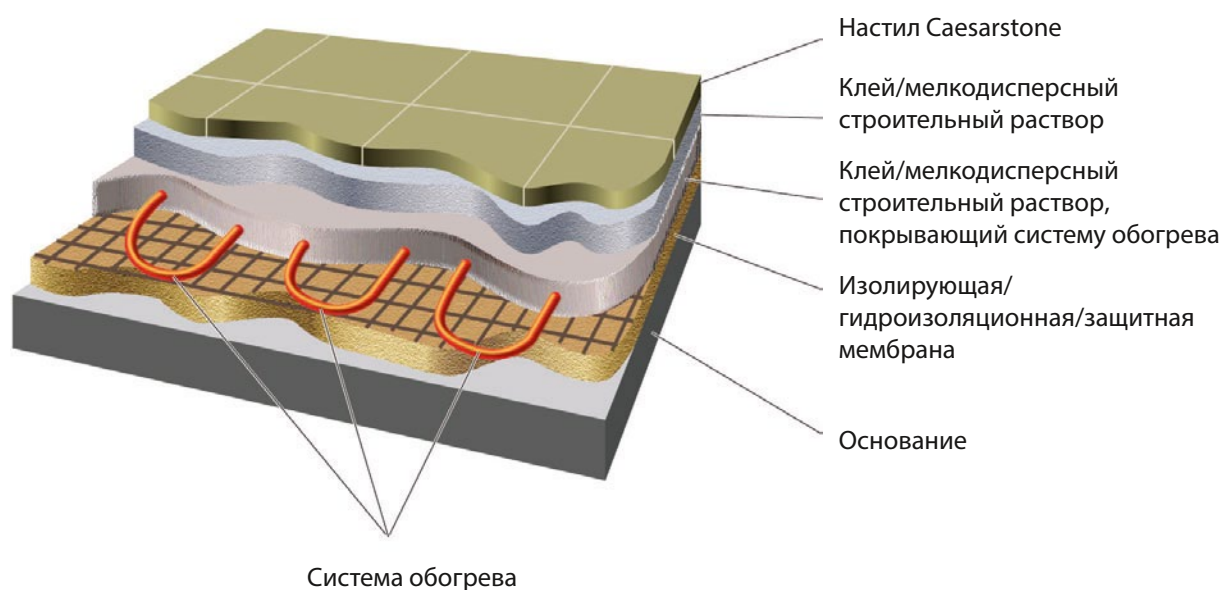

- ⚠ Выровняйте покрывающий систему обогрева слой клея/тонкого строительного раствора должным образом, чтобы следующий слой мог получиться тонким для максимальной энергоэффективности.
- ⚠ Убедитесь, что все используемые для установки материалы рекомендованы производителем для теплого пола, даже если температура не очень высокая.
- ⚠ Компенсационные и затирочные швы должны быть больше рекомендованного диапазона для возможного теплового расширения.
- ⚠ Если необходимо просверлить изделие Caesarstone, будьте осторожны, чтобы не повредить систему отопления.

## 10. Аксессуары

Часто к поверхностям Caesarstone бывает необходимо добавить аксессуары и принадлежности: раковины, бачки, унитазы, биде, краны, дозаторы мыла, зеркала, ручки, осветительные приборы, обогреватели и т. д.

Аксессуары и принадлежности могут быть прикреплены к поверхностям Caesarstone с помощью механического крепления, клеевого крепления или комбинации обоих методов:

### 10.1 Механическое крепление аксессуаров

Просверлите отверстие нужного размера и формы в изделии Caesarstone.

Это можно сделать и после установки плиты.

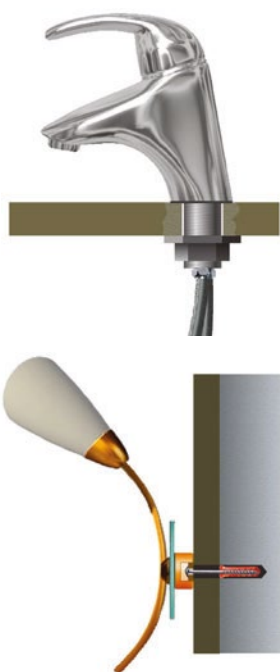

#### Когда доступна обратная сторона плиты

(например, облицовка раковин, столешницы и умывальники), проденьте аксессуар в отверстие и прикрепите его к задней части плиты с помощью соответствующей гайки или фиксатора, поставляемого производителем.

- При затягивании гайки старайтесь не прилагать чрезмерных усилий, так как это может повредить поверхность.
- Используйте шайбу или другой распределитель, чтобы избежать чрезмерного давления на небольшую площадь.

#### Когда обратная сторона плиты недоступна

(например, укладка пола и облицовка стен), прикрепите аксессуар к основанию за изделием Caesarstone с помощью коррозионноустойчивых винтов или болтов соответствующего размера и прочности, при этом они должны вплотную проходить через изделие Caesarstone.

 Не используйте механические крепления (шурупы, гвозди и т. д.) непосредственно на поверхностях Caesarstone.

Для обоих типов механического крепления: Для отверстий размером до 40 мм (1 1/2 дюйма), оставьте минимум 50 мм (2 дюйма) между краем отверстия и краем поверхности/выреза для сохранения прочности поверхности. Для отверстий большего размера минимальная оставшаяся окружающая поверхность должна быть пропорционально больше.

### 10.2 Клеевое крепление аксессуаров

Многие аксессуары поставляются со встроенной самоклеящейся подушечкой, которую можно прикрепить непосредственно к изделиям Caesarstone.

Если таковой нет, прикрепите аксессуар к изделию Caesarstone с помощью подходящего клея, например, нейтрального 100% силиконового наполнителя.

Чем больше площадь склеивания, тем оно прочнее.

### 10.3 Комбинированное механическое и клеевое крепление

Используйте комбинацию описанных выше методов, чтобы прикрепить тяжелые аксессуары к поверхностям Caesarstone.

## 11. Уход и обслуживание

Для повседневной очистки своих поверхностей компания Caesarstone рекомендует использовать воду и мягкое моющее средство или высококачественный спрей, неабразивные губки, чистящие салфетки и прочую мягкую ткань. Проконсультируйтесь со своим поставщиком по поводу конкретных продуктов, рекомендованных для вашего местного рынка.

- Как правило, рекомендуется использовать чистящие средства с показателем pH 5–9, так как средства за пределами этого диапазона могут повредить поверхность. Если используются чистящие средства с показателем, выходящим за рамки указанного диапазона, заранее проверьте их действие на отдельном участке поверхности.
- Рекомендуется оставлять чистящие средства на поверхности не более чем на 5 минут.
- Не используйте продукцию, содержащую трихлорэтан или метилхлорид, например, средства для удаления краски и покрытий.
- Если ваша поверхность подвергнется воздействию потенциально вредных продуктов, немедленно промойте ее водой, чтобы нейтрализовать эффект.
- Не позволяйте грязи оставаться на поверхностях Caesarstone в течение длительного времени.
- Тщательно смойте чистящие средства с поверхностей Caesarstone после использования, особенно продукты, содержащие масла или порошки, которые могут оставлять следы.
- В случае пятен от приставшего вещества, такого как продукты питания, жвачка, лак для ногтей или засохшая краска, сначала соскребите материал острым скребком, а затем следуйте приведенным ниже указаниям.
- Защищайте изделие Caesarstone от прямых солнечных лучей.



Настил и облицовка стен 2141; туалетный столик 3380



[customer-service@caesarstone.com](mailto:customer-service@caesarstone.com)  
[www.caesarstone.com](http://www.caesarstone.com)

 **caesarstone®**